

Jehlová ložiska, lisované pouzdro

Základní rozměry			Základní hodnoty zatížení		Hodnoty rychlosti		Označení
F _w	D	C	dynamické C	statické C ₀	Referenční rychlost	Omezující rychlost	
mm			kN		ot/min		-
15	21	16	10,1	14,6	15000	16000	HK 1516

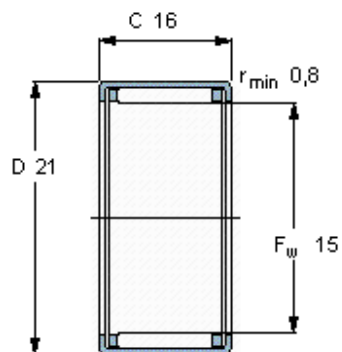

Odpovídající příslušenství

IR vnitřní kroužek	IR 12x15x16.5
LR vnitřní kroužek	LR 12x15x16.5
Těsnění G	G 15x21x3
SD těsnění	SD 15x21x3